

SENA

GUIDE UTILISATEUR

Version du micrologiciel : 1.1.x

Dernière mise à jour : 26 février 2025

605

MOTORCYCLE MESH COMMUNICATION SYSTEM

———— SOUND BY ————
harman/kardon

















La version 1.1.x du micrologiciel indique que ce manuel s'applique à toutes les mises à jour du micrologiciel dans la série de la version 1.1.

RÉFÉRENCE RAPIDE

- P : bouton du téléphone J : molette
M : bouton Mesh Intercom F : bouton de la lampe torche

Type	Fonctionnement	Bouton	Durée
Fonctionnement de base	Mettre sous tension	P et J	Appuyer pendant 1 s
	Mettre hors tension	P et J	Appuyer une fois
	Volume haut / Volume bas	J	Tourner
Lampe torche	Lampe torche allumée/éteinte	F	Appuyer une fois
Téléphone	Couplage téléphone	P	Appuyer pendant 5 secondes
	Répondre à un appel téléphonique	P ou J	Appuyer une fois
	Mettre fin à un appel téléphonique	P	Appuyer une fois
		J	Appuyer pendant 2 secondes
	Rejeter un appel téléphonique	J	Appuyer pendant 2 secondes
	Appel rapide	P	Appuyer deux fois
	Lire / Mettre en pause de la musique	J	Appuyer pendant 1 s
Piste suivante / précédente	J	Faites tourner en appuyant	
Siri ou Assistant Google		P	Appuyer une fois

Type	Fonctionnement	Bouton	Durée
Mesh Intercom™	Activation / Désactivation de la fonction Mesh Intercom		Appuyer une fois
	Désactiver / Activer le micro		Appuyer pendant 1 s
	Sélection de canal		Appuyer deux fois
	Groupe Mesh		Appuyer pendant 5 secondes
	Demande de contact au Mesh		Appuyer trois fois
	Réinitialiser le Mesh		Appuyer pendant 8 secondes
Wave Intercom™	Wave Intercom activé		Appuyer deux fois
	Wave Intercom désactivé		Appuyer une fois
	Basculer sur Mesh Intercom		Appuyer une fois
Configuration			Appuyer pendant 10 secondes
Réinitialisation			Appuyer pendant 10 secondes
Pour confirmer			Appuyer une fois
Pour annuler			Appuyer une fois
Réinitialisation par défaut		 et 	Appuyer pendant 10 secondes

AVANT DE COMMENCER

I Application Sena Motorcycles

Téléchargez l'application Sena Motorcycles depuis Google Play Store ou l'App Store.



I Application Wave Intercom

Téléchargez l'application WAVE Intercom depuis Google Play Store ou l'App Store.



Pour plus d'informations sur Wave Intercom, veuillez consulter le manuel d'utilisation Wave Intercom sur le site sena.com.

CLIQUER SUR
N'IMPORTE
QUELLE
SECTION POUR
COMMENCER



À PROPOS DU 60S



INSTALLATION



FONCTIONNEMENT
DE BASE



LAMPE TORCHE



DEL RIDEGLOW



COUPLAGE AVEC
DES APPAREILS
BLUETOOTH



UTILISATION AVEC
UN SMARTPHONE



MESH INTERCOM



WAVE
INTERCOM

WAVE INTERCOM



INTERCOM
BLUETOOTH



UNIVERSAL
INTERCOM



INTERCOM
GATEWAY



AUDIO
MULTITASKING



RADIO FM



COMMANDE VOCALE



MISE À JOUR DU
MICROLOGICIEL



DÉPANNAGE



01 À PROPOS DU 60S

Principales caractéristiques

- Mesh Intercom 3.0 - pour une meilleure qualité sonore, une connexion plus robuste et une durée de conversation prolongée
- Mesh version double - Mesh 2.0 pour la rétrocompatibilité
- Compatible Wave Intercom
- Processeur double cœur avec architecture parallèle - pour optimiser les performances lors de connexions simultanées avec plusieurs appareils et améliorer la fonctionnalité Audio Multitasking
- Suppression du bruit basée sur l'IA
- Commande vocale améliorée
- Système audio haut de gamme de deuxième génération Harman Kardon
- Deux jeux de kits de fixation pour casque comprenant deux jeux de haut-parleurs et trois jeux de microphones
- Façades interchangeableables
- DEL dynamique et lampe torche intégrée
- Fixation magnétique
- Indice d'étanchéité IPx7
- Version Bluetooth : 5.3
- Mise à jour du micrologiciel OTA (Over-the-Air)

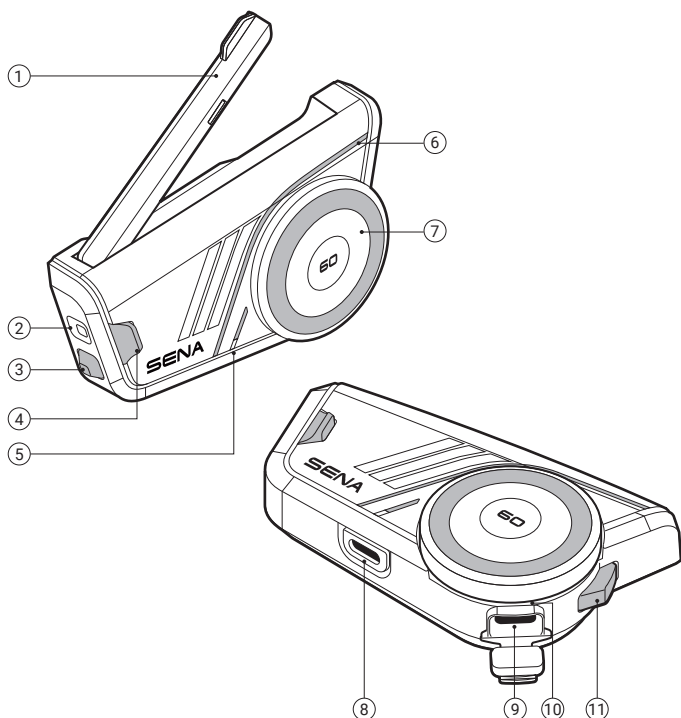

① Antenne Mesh Intercom

② Lampe torche

③ Bouton de la lampe torche

④ Bouton Mesh Intercom

⑤ DEL d'état

⑥ DEL dynamique

⑦ Molette











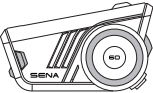

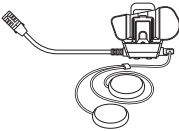





⑧ Connexion haut-parleurs et microphone

⑨ Port de charge USB-C

⑩ DEL de chargement

⑪ Bouton du téléphone

Contenu du package

 <p>60S</p>	 <p>Façades interchangeables x 3</p>	 <p>Pince pour casque x1</p>	 <p>Pince pour casque x2</p>
 <p>Plaque de montage adhésive</p>	 <p>Bandes adhésives double-face</p>	 <p>Coussinets pour haut-parleur</p>	 <p>Patins en Velcro pour haut-parleurs</p>
 <p>Microphone sur tige câblé</p>	 <p>Microphone câblé</p>	 <p>Bonnettes de microphone</p>	 <p>Coussinet velcro pour microphone sur tige câblé</p>
 <p>Coussinet velcro pour microphone câblé</p>	 <p>Support de microphone sur tige câblé</p>	 <p>Coussinet velcro pour support de microphone sur tige câblé</p>	 <p>Cache magnétique de pince pour casque</p>
 <p>Adaptateur audio 3,5 mm</p>	 <p>Câble de chargement USB-C</p>		

02 INSTALLATION

Module principal et pinces

■ Pince pour casque

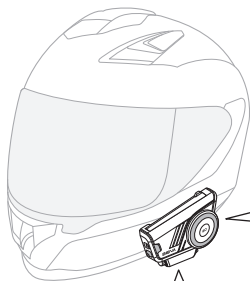
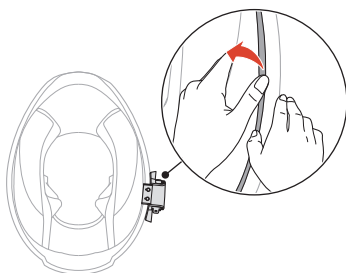
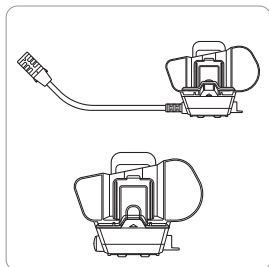

Installation

1.

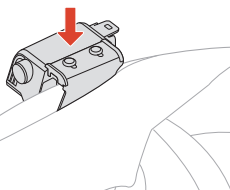

2.

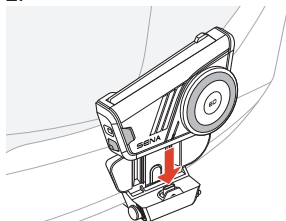

Retrait

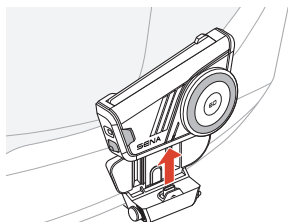

Il suffit de pousser fermement le module principal vers le haut.

Le module principal se fixe facilement grâce aux aimants.

■ Plaque de montage adhésive

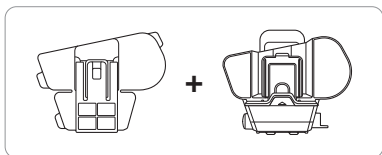

1. Détacher le clip

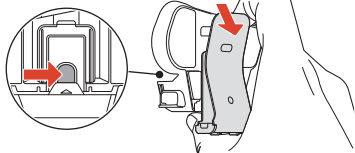

2. Insérer la plaque

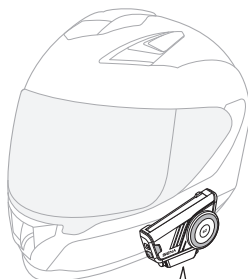
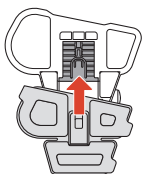

1.



2.

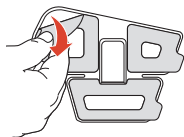

3.

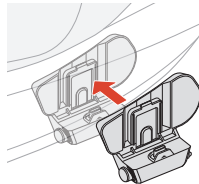

4.

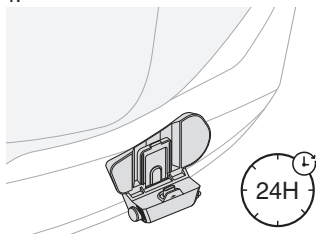

5.

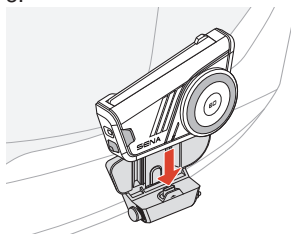

Haut-parleurs

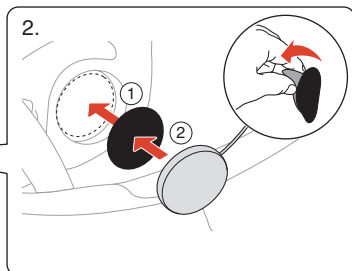
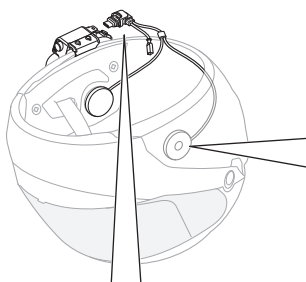
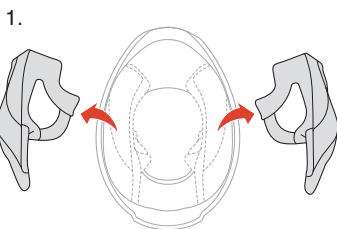
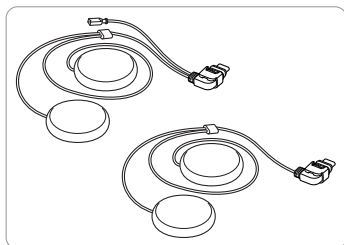

Installation

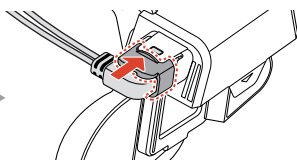
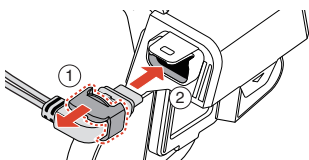

Retrait

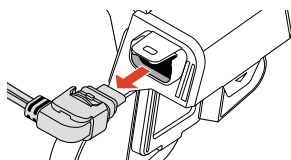
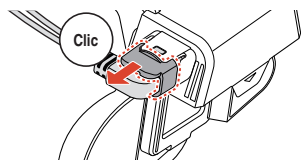

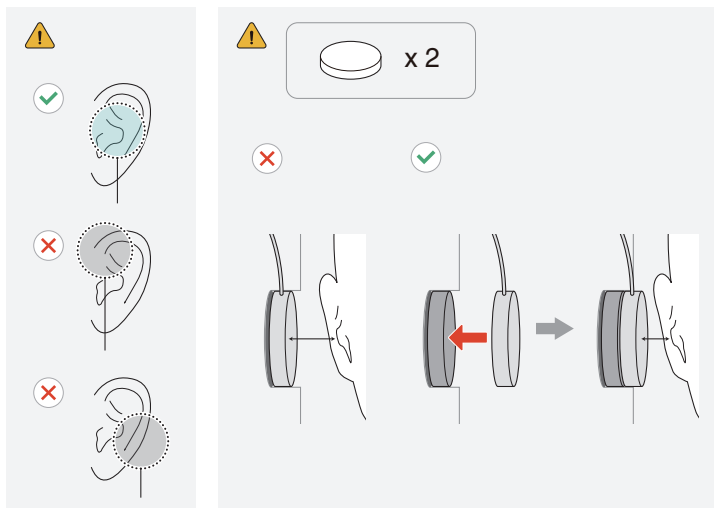

Adaptateur audio 3,5 mm

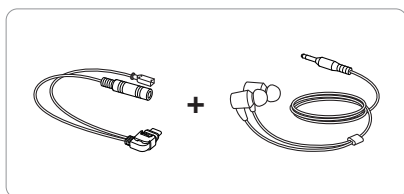

Écouteurs avec
connecteur audio
3,5 mm
(non inclus)

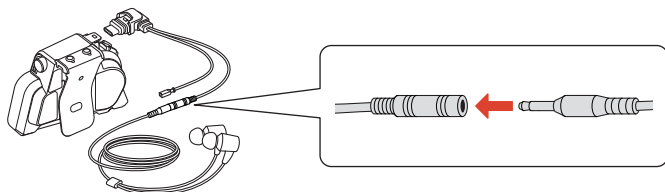

- Des écouteurs compatibles avec la technologie ANC (Active Noise Cancellation) sont disponibles séparément. Pour plus d'informations, visitez le site sena.com.

Microphone

Microphone sur tige câblé

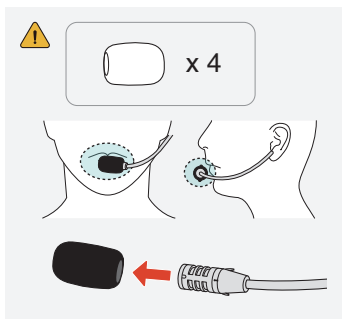
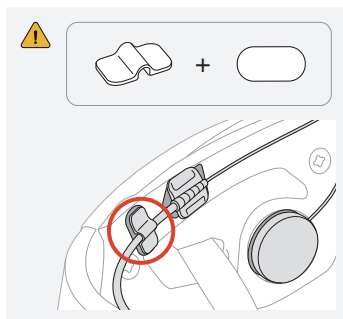
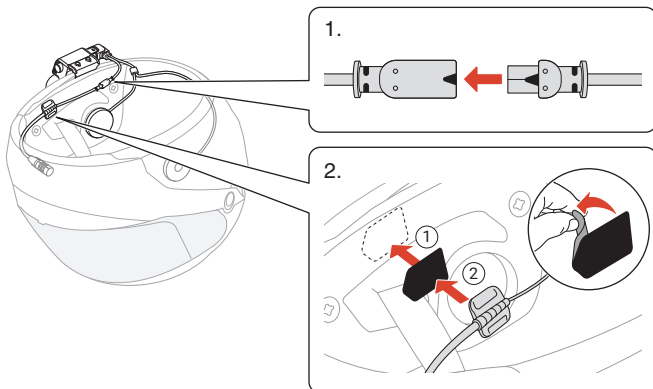
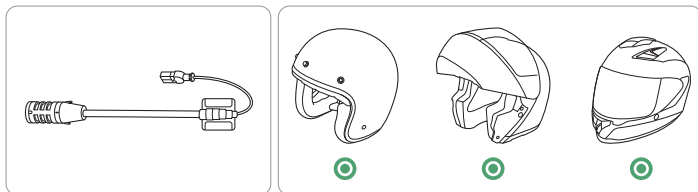

Microphone câblé

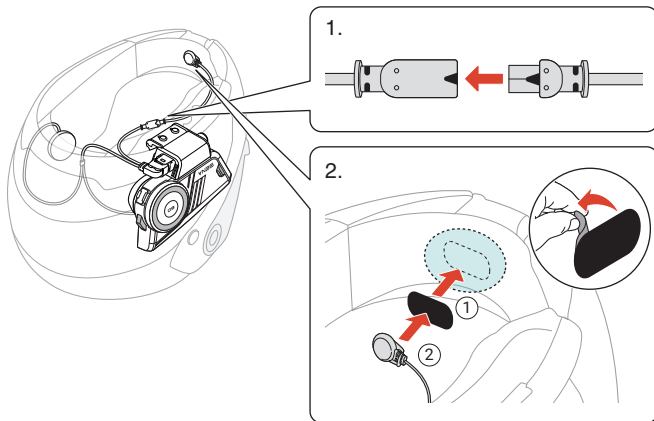
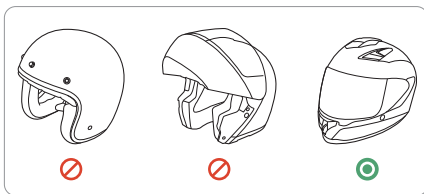
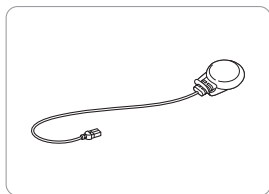

■ Façades interchangeables

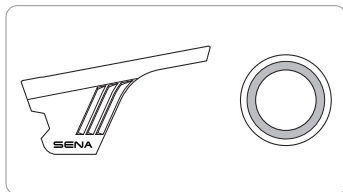

Retrait

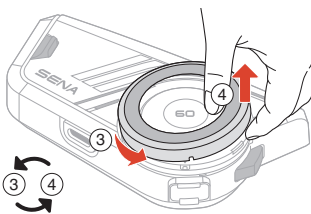
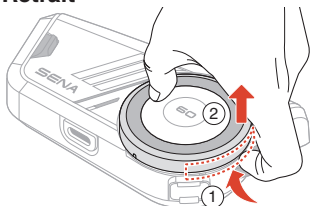

Installation

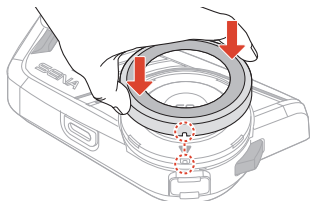

Retrait

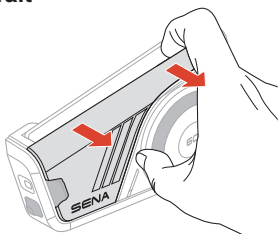

Installation

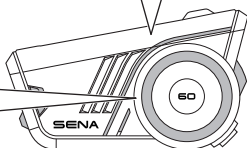
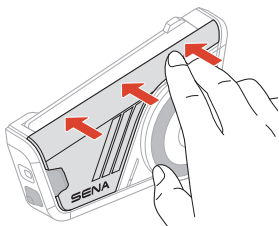
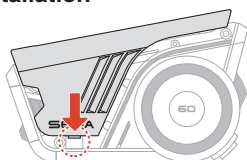

03 FONCTIONNEMENT DE BASE

	<p>Appuyer Appuyer sur le bouton le nombre de fois spécifié</p>
	<p>Appuyer et maintenir Maintenir appuyé le bouton pendant la durée spécifiée</p>
	<p>Tourner Tourner la molette</p>
	<p>Tourner en appuyant Tourner tout en appuyant sur la molette</p>
	<p>Instructions vocales</p>
	<p>Commande vocale</p>
	<p>DEL</p>

Mise en charge

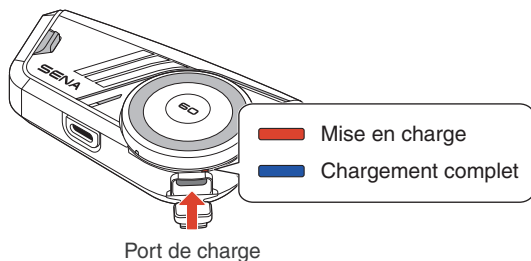

Une recharge complète prend 1,5 heures.

- Le 60S est doté d'une fonction de charge rapide, offrant 4 heures de Mesh Intercom et 6 heures d'intercom Bluetooth avec une charge de 20 minutes seulement.
- Un chargeur USB tiers peut être utilisé à condition d'être aux normes FCC, CE ou IC, ou d'être agréé par d'autres organismes de réglementation reconnus localement.
- L'utilisation d'un chargeur non agréé peut entraîner un incendie, une explosion, une fuite et d'autres risques, réduisant potentiellement la durée de vie ou les performances de la batterie.

Mettre sous tension

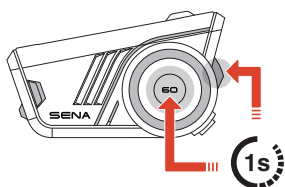

Mettre hors tension

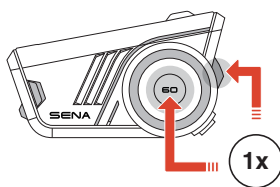

Volume

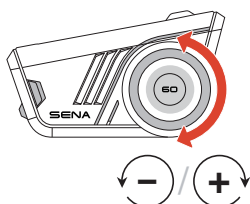

Configuration

Ouvrir le menu de configuration

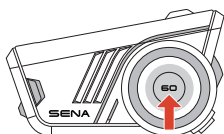

« Configuration »



Naviguer

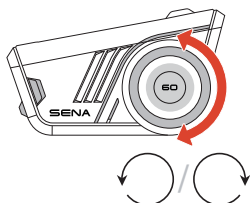

Confirmer

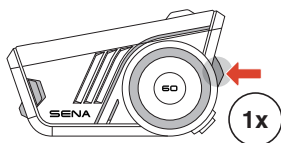

04 LAMPE TORCHE



Dans certaines régions, les lois et réglementations locales limitent l'utilisation des DEL sur les casques. Assurez-vous donc de connaître et de respecter les lois et réglementations en vigueur dans la région où vous utilisez le casque.

I Lampe torche allumée/éteinte

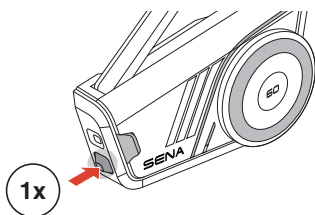

Activé : « Lampe torche allumée »

Désactivé : « Lampe torche éteinte »

- La lampe torche s'éteint automatiquement environ 5 minutes après avoir été allumée.

05 DEL RIDEGLOW

La fonction RideGlow du 60S élève votre expérience de conduite avec des DEL dynamiques qui indiquent clairement l'état actuel de l'appareil et les commandes de l'utilisateur.

Vous pouvez facilement personnaliser la luminosité et le comportement des DEL RideGlow via l'application Sena Motorcycles, ce qui vous permet d'adapter l'expérience à vos préférences.

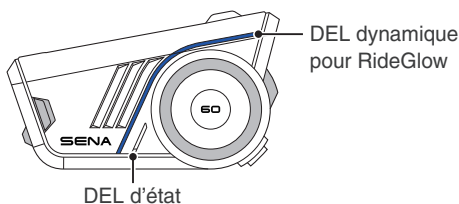

06 COUPLAGE AVEC DES APPAREILS BLUETOOTH

Lorsque vous utilisez le 60S avec d'autres appareils Bluetooth pour la première fois, ils auront besoin d'être « couplés ». Le 60S peut être couplé avec plusieurs appareils, y compris deux téléphones mobiles et un GPS. Cependant, il ne prend en charge qu'un seul appareil supplémentaire, en plus d'un téléphone mobile, pour une connexion simultanée.

Couplage téléphone

1.

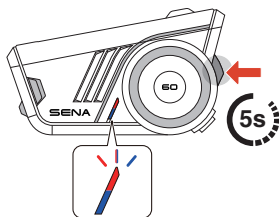

2.

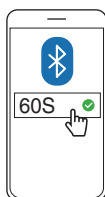

🔊 « Couplage téléphone »

- Lorsque vous allumez le 60S pour la première fois ou que vous le redémarrez après une réinitialisation, il entre automatiquement en mode de couplage téléphone.
- Pour annuler le couplage téléphone, appuyez sur n'importe quel bouton.

Couplage d'un second téléphone mobile

1.

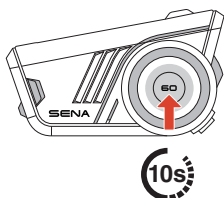

« Configuration »

2.

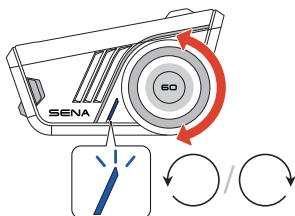

« Couplage d'un second téléphone mobile »

3.



Couplage GPS

1.

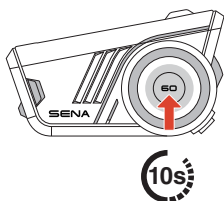

« Configuration »

2.

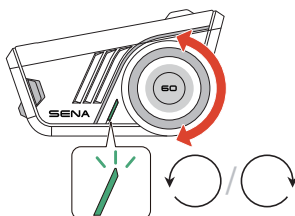

« Couplage GPS »

3.

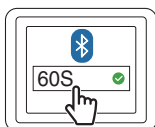

07 UTILISATION AVEC UN SMARTPHONE

Passer et répondre à des appels

■ Répondre à un appel

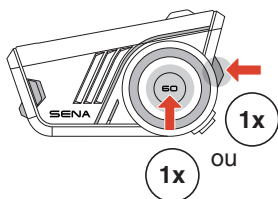

■ Mettre fin à un appel

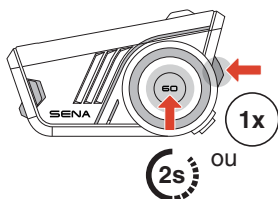

■ Rejeter un appel

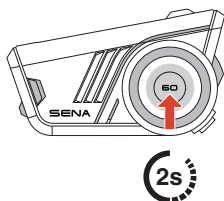

Siri ou Assistant Google

Dites « Hey Siri », « Hey Google », ou appuyez sur le bouton du téléphone pour activer Siri ou l'Assistant Google.

 « Hey Google » ou « Hey Siri »

ou

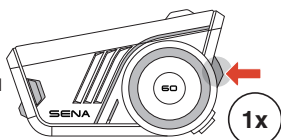

Appel Rapide

Affecter des présélections d'appel rapide

Les présélections d'appel rapide peuvent être assignées à l'aide de l'application Sena Motorcycles.

Utiliser des présélections d'appel rapide

1. Accédez au menu Appel Rapide.

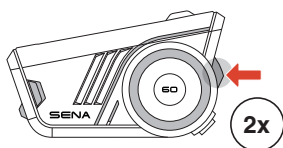

« Appel rapide »

2. Naviguez vers l'avant ou vers l'arrière dans les présélections d'appel rapide.

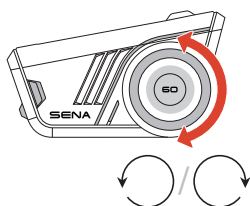

- ① Dernier numéro
- ② Appel rapide (1→2→3)
- ③ Annuler

3. Appuyez sur le bouton du téléphone ou sur la molette pour confirmer.

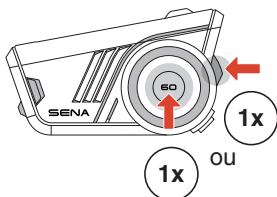

« Appel rapide(#) »

Musique

Lire / Mettre en pause de la musique

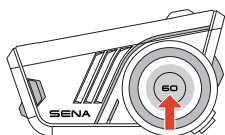

Piste suivante / précédente

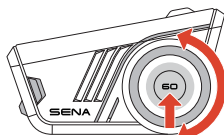

08 MESH INTERCOM

Le 60S offre deux modes Mesh Intercom :

- Open Mesh™ pour les conversations par intercom en groupe ouvert.
- Group Mesh™ pour les conversations par intercom en groupe privé.

Open Mesh

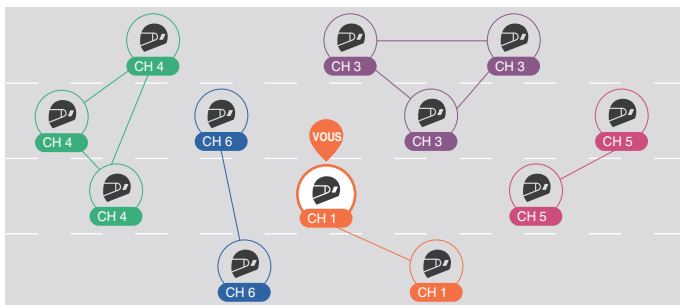

Group Mesh

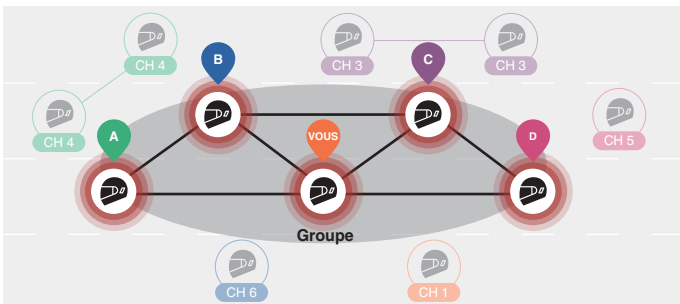

Changement de version Mesh

■ Passage à Mesh 2.0 pour la rétrocompatibilité

Mesh 3.0 est la dernière technologie Mesh Intercom, mais pour communiquer avec les anciens produits utilisant Mesh 2.0, veuillez passer à Mesh 2.0 à l'aide de l'application Sena Motorcycles.

Open Mesh

Vous pouvez communiquer librement avec un nombre quasi illimité d'utilisateurs par le biais de chacun des 6 canaux disponibles. Le canal Mesh Intercom par défaut est défini sur 1.

■ Antenne Mesh Intercom

Déployez l'antenne avant d'utiliser la fonction Mesh Intercom.

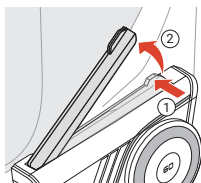

Activation / Désactivation de la fonction Mesh Intercom

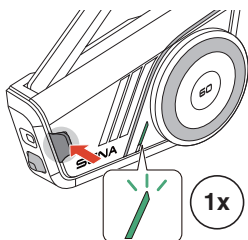

Activé : « Mesh intercom activé, Open Mesh, canal 1 »

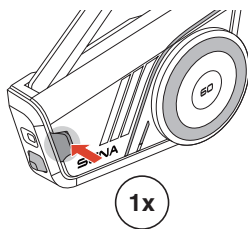

Désactivé : « Mesh intercom désactivé »

Désactiver / Activer le micro

Appuyez sur le bouton Mesh Intercom pendant 1 seconde pour activer ou désactiver le microphone lors d'une communication Mesh Intercom.

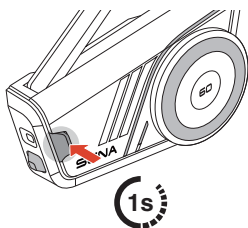

Désactiver : « Micro désactivé »

Activer : « Micro activé »

Sélection de canal

1. Accédez au réglage du canal. 2. Naviguer entre les canaux.

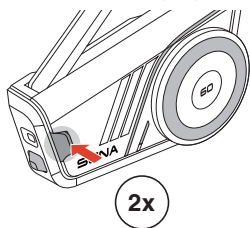

« Réglage du canal, 1 »

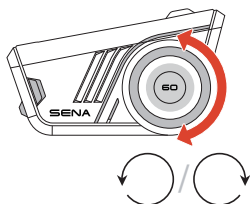

« # »

3. Confirmez et enregistrez le canal.

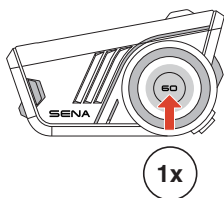

« Le canal est réglé,
canal # »

- Le canal sera automatiquement enregistré si vous n'appuyez sur aucun bouton pendant 10 secondes pour un canal spécifique.
- Le canal est enregistré même si vous éteignez le 60S.

Group Mesh

En mode Group Mesh, il est possible de créer un groupe de conversation privé pouvant accueillir jusqu'à 24 participants.

Créer un Group Mesh

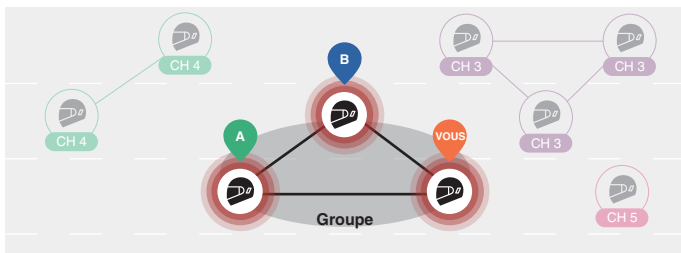

1. Les utilisateurs (vous, A et B) passent en Groupe Mesh en appuyant sur le bouton Mesh Intercom pendant 5 secondes tout en restant en mode Open Mesh. Pour créer un Group Mesh, il n'est pas nécessaire de se trouver sur le même canal Open Mesh.

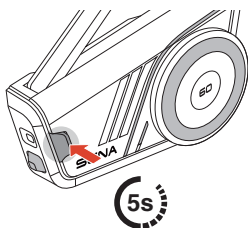

« Groupe Mesh »

2. Lorsque le groupe Mesh est terminé, il bascule automatiquement de Open Mesh à Group Mesh.

« Groupe Mesh »

- Si vous souhaitez annuler le groupe Mesh en cours, appuyez sur le bouton Mesh Intercom.

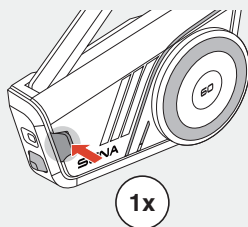

- Si le groupe Mesh n'est pas terminé dans les 30 secondes, les utilisateurs entendent l'instruction vocale « Échec de regroupement ».

■ Joindre un Group Mesh existant

Lorsque vous êtes dans un Group Mesh, vous pouvez inviter d'autres utilisateurs en Open Mesh à rejoindre votre groupe.

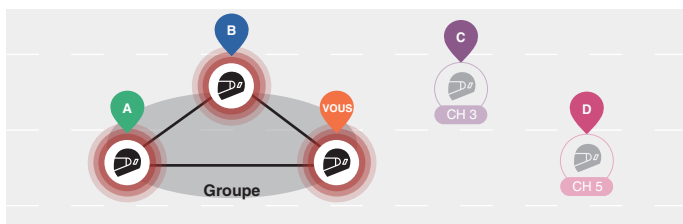

Vous êtes déjà dans un Group Mesh avec A et B, et les autres utilisateurs, C et D, sont en Open Mesh.

1. Vous et les autres utilisateurs, C et D, accédez à un groupe Mesh en appuyant sur le bouton Mesh Intercom pendant 5 secondes.

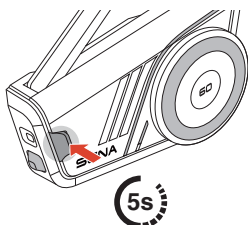

 « Groupe Mesh »

2. Une fois le groupe Mesh établi, les autres utilisateurs, C et D, rejoignent automatiquement le Group Mesh dès qu'ils quittent le mode Open Mesh.

« Group Mesh »

Nouveaux participants (C et D)

- Si le groupe Mesh n'est pas terminé dans les 30 secondes, l'utilisateur actuel (vous) entend un double bip sonore grave et les nouveaux utilisateurs (C et D) entendent l'instruction vocale « Échec de regroupement ».

I Basculer entre Open Mesh/Group Mesh

Les utilisateurs peuvent basculer entre les modes Open Mesh et Group Mesh sans reconfigurer le Mesh.

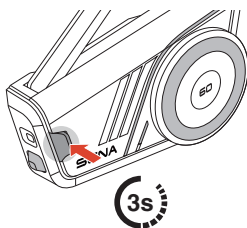
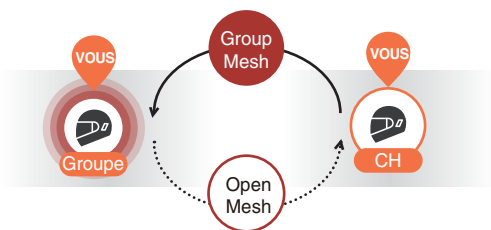

Open Mesh

« Open Mesh »

Group Mesh

« Group Mesh »

- Si vous n'avez jamais participé à un Group Mesh, vous ne pouvez pas basculer entre Open Mesh et Group Mesh. Vous entendez alors l'instruction vocale « Aucun groupe disponible ».

■ Demande de contact au Mesh

Vous (l'appelant) pouvez envoyer une demande de contact au Mesh pour activer le Mesh Intercom des interlocuteurs à proximité* qui l'ont désactivé.

1. Si vous souhaitez envoyer ou recevoir une demande de contact au Mesh, vous devez activer l'option dans l'application Sena Motorcycles.
2. Vous pouvez envoyer une demande de contact au Mesh à l'aide du bouton Mesh Intercom ou de l'application Sena Motorcycles.

Appelant

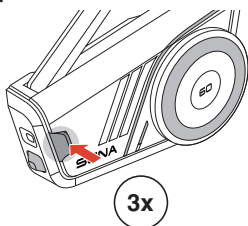

Appelant : « Demande de contact au Mesh »

Interlocuteurs à proximité :
« Intercom Mesh demandé »

3. Les interlocuteurs recevant une demande de contact au Mesh doivent activer manuellement leur Mesh Intercom.

* Jusqu'à 100 m en terrain dégagé

■ Réinitialiser le Mesh

Si le 60S réinitialise le Mesh alors qu'il est en Open Mesh ou en Group Mesh, il reviendra automatiquement en Open Mesh, canal 1.

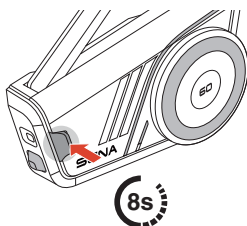

« Réinitialiser le Mesh »

09 WAVE INTERCOM

Wave Intercom permet une communication ouverte à l'aide des données cellulaires. Pour plus d'informations, veuillez consulter le manuel d'utilisation Wave Intercom sur sena.com.

Activer/Désactiver Wave Intercom

Ouvrez l'application WAVE Intercom, puis appuyez deux fois sur le bouton Mesh Intercom pour rejoindre Wave Intercom.

- Vous devez ouvrir l'application WAVE Intercom avant de démarrer Wave Intercom.

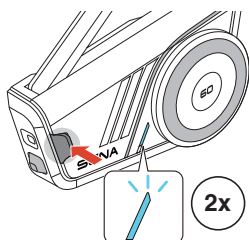

« Wave Intercom activé »

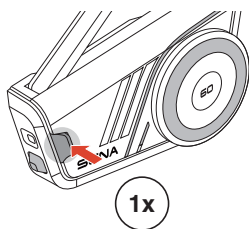

« Wave Intercom désactivé »

Lorsque vous démarrez Wave Intercom, vous pouvez vous connecter automatiquement et aléatoirement avec les utilisateurs de la zone Wave. La zone Wave couvre un rayon de 8 kilomètres en Amérique du Nord et un rayon de 13 kilomètres en Europe.

Pour mettre fin au Wave Intercom, appuyez sur le bouton Mesh Intercom.

I Basculer entre Wave Intercom et Mesh Intercom

Vous pouvez facilement basculer de Mesh Intercom à Wave Intercom d'un simple appui sur la molette.

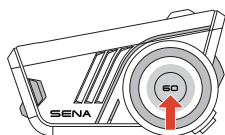

1x

🔊 **Wave à Mesh** : « Wave Intercom désactivé. Mesh Intercom activé. »

🔊 **Mesh à Wave** : « Mesh Intercom désactivé. Wave Intercom activé. »

- Lorsque l'application WAVE Intercom est utilisée, le Bluetooth Intercom est temporairement désactivé.

10 INTERCOM BLUETOOTH

Couplage Intercom Bluetooth

Pour établir une conversation Bluetooth Intercom, vous devez vous coupler avec les autres utilisateurs de casque audio Sena. Le casque audio de l'autre utilisateur sera ajouté à la liste de couplage intercom de votre 60S, et vice versa.

Vous pouvez ajouter jusqu'à 3 casques audio à la liste de couplage intercom Bluetooth, quel que soit le modèle du casque audio.

Utilisation du Smart Intercom Pairing (SIP)



SIP vous permet de coupler rapidement les téléphones mobiles de vos interlocuteurs pour établir une communication par intercom en scannant un code QR via l'application Sena Motorcycles.

1. Coupez le téléphone mobile avec le 60S.
2. Ouvrez l'application Sena Motorcycles et appuyez sur  pour les deux utilisateurs.

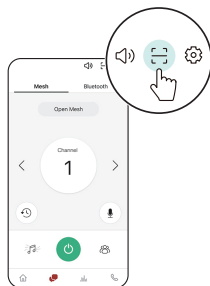
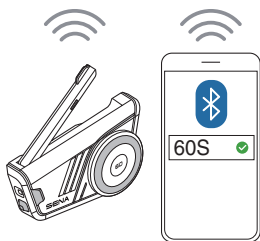

3. Scannez le code QR sur l'écran de l'application de l'autre utilisateur.



4. Appuyez sur Enregistrer et accédez à l'onglet de la liste de couplage sur l'écran de l'application pour vérifier que les autres casques audio y figurent.
5. Retournez sur l'onglet Scanner le code QR et répétez la procédure pour effectuer un couplage avec un autre casque audio.

- Smart Intercom Pairing (SIP) est compatible avec les modèles de produits dotés de la version 3.0 de Bluetooth ou d'une version ultérieure. Pour plus d'informations, visitez le site sena.com.

Utilisation des boutons

Le couplage Intercom Bluetooth via SIP est fortement recommandé, mais vous pouvez également effectuer le couplage avec les autres casques audio en utilisant le bouton du 60S.

1. Vous et l'autre utilisateur entrez en mode de couplage intercom en appuyant sur la molette pendant 5 secondes.

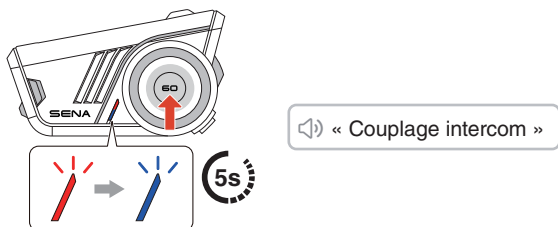

2. Patientez un instant jusqu'à ce que les deux casques audio soient couplés automatiquement. Cela peut prendre un certain temps en fonction des signaux sans fil environnants, tels que le Wi-Fi.
3. Pour annuler le couplage intercom, appuyez sur la molette du 60S.
4. Une conversation par intercom Bluetooth est automatiquement établie dès que les deux casques audio sont couplés avec succès.
5. Pour coupler un autre casque audio, répétez la procédure ci-dessus.

Liste de couplage intercom Bluetooth

- Les casques audio sont ajoutés à la liste de couplage intercom Bluetooth de votre 60S. Appuyez sur dans l'application Sena Motorcycles pour vérifier la liste.
- La file d'attente de la liste de couplage intercom fonctionne selon le principe du « dernier arrivé, premier servi ». Si votre 60S est couplé à plusieurs autres casques audio dans le cadre d'une conversation par intercom, le dernier casque audio couplé est défini comme le premier interlocuteur.

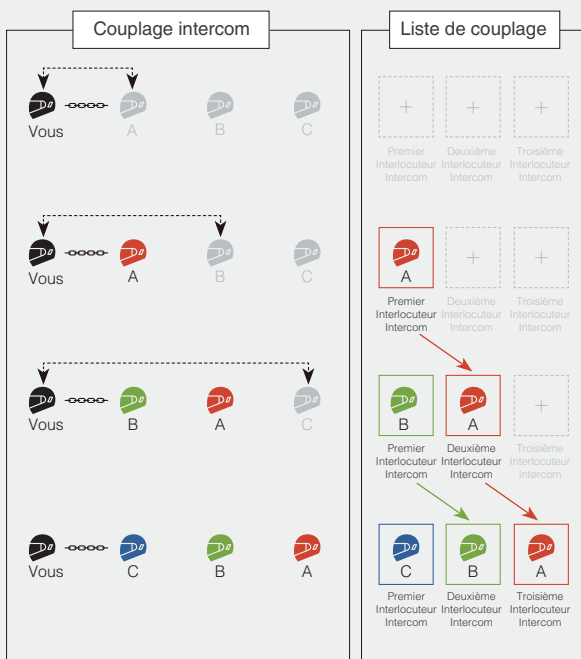

Intercom bidirectionnel

Démarrer/Terminer une conversation avec l'interlocuteur

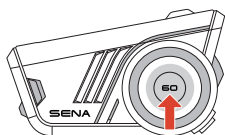

1x



Vous



C

Premier Interlocuteur Intercom



B

Deuxième Interlocuteur Intercom



A

Troisième Interlocuteur Intercom

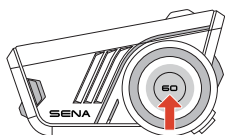

2x



Vous



C

Premier Interlocuteur Intercom



B

Deuxième Interlocuteur Intercom



A

Troisième Interlocuteur Intercom

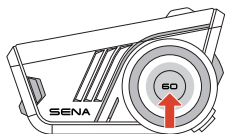

3x



Vous



C

Premier Interlocuteur Intercom



B

Deuxième Interlocuteur Intercom



A

Troisième Interlocuteur Intercom

Intercom HD

L'intercom Bluetooth bidirectionnel fonctionne toujours en mode HD pour améliorer la qualité audio de l'intercom. Le mode HD est temporairement désactivé lorsque vous passez en mode intercom multidirectionnel.

Intercom multidirectionnel

L'intercom multidirectionnel permet d'établir des conversations de type conférence avec jusqu'à trois interlocuteurs intercom simultanément.

Techniquement, un intercom multidirectionnel combine une série d'intercoms bidirectionnels et partage l'audio. Par exemple, l'intercom tridirectionnel combine deux intercoms bidirectionnels indépendants, tandis que l'intercom quadridirectionnel en combine trois.

Le 60S maintient une connexion téléphonique pendant l'intercom multidirectionnel, ce qui le différencie des modèles Sena précédents.

■ Démarrer un intercom tridirectionnel

Pour démarrer un intercom tridirectionnel, un participant doit établir simultanément deux intercoms bidirectionnels indépendants.

1. Vous avez déjà deux autres utilisateurs, A et B, ajoutés à votre liste de couplage intercom Bluetooth.

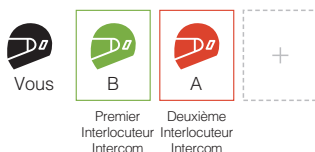

2. Vous pouvez démarrer une conversation par intercom avec le premier interlocuteur, B, en appuyant une fois sur la molette.



3. Tout en maintenant la conversation par intercom, vous pouvez établir une autre conversation par intercom avec le second interlocuteur, A, en appuyant deux fois sur la molette. Le deuxième interlocuteur, A, peut également établir une conversation par intercom avec vous.



4. Vous et vos deux interlocuteurs, A et B, participez désormais à un intercom tridirectionnel.



I Démarrer un intercom quadridirectionnel

Vous ne pouvez créer que deux intercoms bidirectionnels indépendants. Par conséquent, pour créer un intercom quadridirectionnel, deux participants doivent établir deux intercoms bidirectionnels indépendants et les combiner.

Alors que vous, A et B êtes en train de créer un intercom tridirectionnel comme décrit dans la section ci-dessus, l'un des participants, A, doit créer un intercom bidirectionnel avec un autre utilisateur, C.



Vous et trois autres utilisateurs, A, B et C, disposez à présent d'un intercom quadridirectionnel.



■ Mettre fin à un intercom multidirectionnel

Vous pouvez mettre fin complètement à l'intercom multidirectionnel ou ne déconnecter qu'une connexion intercom spécifique avec l'un des participants.

Mettre fin à toutes les connexions intercom

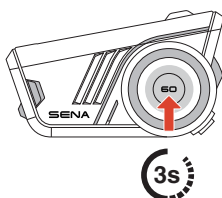

Déconnecter une connexion intercom spécifique avec l'un des participants

[Déconnecter B,
premier interlocuteur]

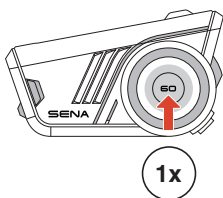

[Déconnecter A,
deuxième interlocuteur]

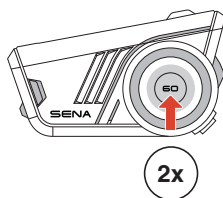

- Lorsque vous déconnectez le deuxième interlocuteur, A, pendant l'intercom quadridirectionnel, vous êtes également déconnecté du troisième participant, C. En effet, le troisième participant, C, est connecté à vous par l'intermédiaire du deuxième interlocuteur, A.

11 UNIVERSAL INTERCOM

Le mode Universal intercom vous permet d'établir des conversations par intercom avec des casques audio d'autres marques, à condition qu'ils prennent en charge le profil mains libres Bluetooth (HFP).

Couplage Universal Intercom

1.

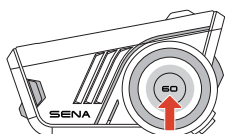

« Configuration »

2.

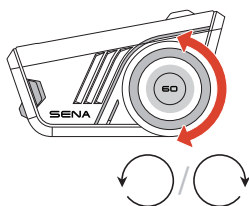

« couplage intercom universel »

3.

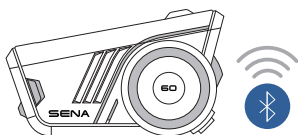

4. Mettez le casque audio d'une autre marque en mode de couplage téléphonique et patientez un instant jusqu'à ce que le 60S se couple automatiquement avec lui.



La conversation par Universal Intercom est automatiquement établie dès que les deux casques audio sont couplés avec succès.

Démarrer/Mettre fin à la conversation par Universal Intercom

Le casque audio d'une autre marque est désormais ajouté à la liste de couplage intercom de votre 60S, ce qui vous permet de démarrer et de quitter des conversations par Universal Intercom, aussi facilement que vous le feriez avec des casques audio Sena.

Un casque audio d'une autre marque peut se joindre à un intercom multidirectionnel, mais seul un casque audio d'un autre fabricant que Sena peut établir une connexion intercom directe avec le 60S.

Vous trouverez ci-dessous des exemples d'intercoms Bluetooth quadridirectionnels avec Universal Intercom inclus.

Cas 1. Trois casques audio Sena et un casque audio d'une autre marque.



Cas 2. Deux casques audio Sena et deux casques audio d'une autre marque.

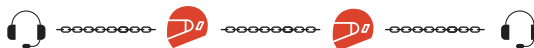

- Les casques audio d'autres marques ne prennent pas tous en charge l'intercom multidirectionnel. Pour plus de détails, consultez les manuels des casques audio d'autres marques.

12 INTERCOM GATEWAY - UNE PASSERELLE VERS LE MESH INTERCOM

Le 60S sert de passerelle entre le Mesh Intercom et d'autres types d'intercom, tels que l'Intercom Bluetooth ou l'Universal Intercom. Il prend en charge deux connexions simultanées : Mesh Intercom plus Intercom Bluetooth ou Universal Intercom.

Avec un intercom Open Mesh ou Group Mesh, vous pouvez facilement établir une passerelle avec l'Intercom Bluetooth ou l'Universal Intercom.

Mesh Intercom avec Intercom Bluetooth

1. Appuyez sur le bouton Mesh Intercom pour activer le Mesh Intercom et rejoindre l'intercom Open Mesh. Vous pouvez rester en Open Mesh ou créer un intercom Group Mesh.

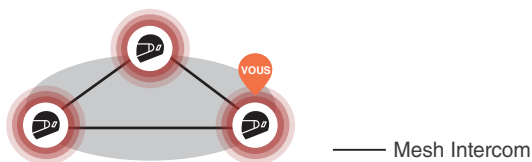

2. Démarrez un intercom Bluetooth avec votre interlocuteur, A.

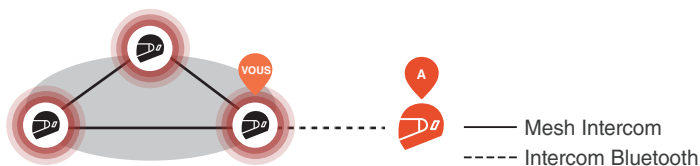

Mesh Intercom et Intercom Bluetooth bidirectionnel

3. Vous pouvez établir un intercom multidirectionnel. La qualité audio de l'intercom multidirectionnel sera réduite alors que celle du Mesh Intercom sera maintenue.

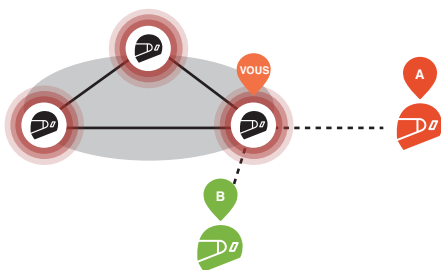

Mesh Intercom et Intercom tridirectionnel

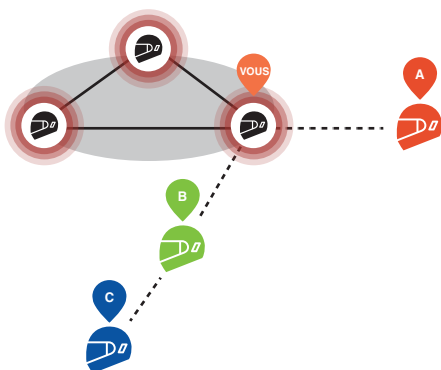

Mesh Intercom et Intercom quadridirectionnel

Un avertissement de boucle fermée

- Lorsque le 60S sert de passerelle, un intercom en boucle fermée peut être créé par erreur en connectant deux participants à un Mesh Intercom avec un utilisateur d'un intercom Bluetooth. Cela entraînera un bruit audio excessif pour tous les participants.
- Veillez à ne jamais créer de connexion en boucle fermée.

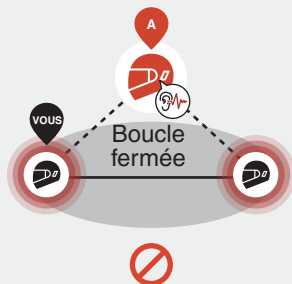

Mesh Intercom avec Universal Intercom

1. Appuyez sur le bouton Mesh Intercom pour activer le Mesh Intercom et rejoindre l'intercom Open Mesh. Vous pouvez rester en Open Mesh ou créer un intercom Group Mesh.

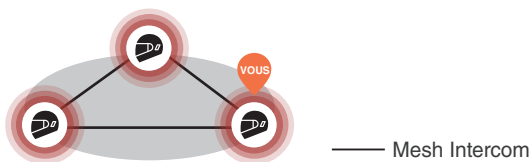

2. Démarrez un Universal Intercom avec le casque audio d'une autre marque, B.

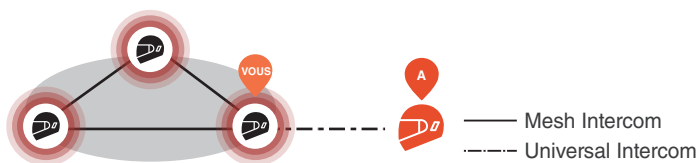

3. Vous pouvez établir un intercom multidirectionnel. La qualité audio de l'intercom multidirectionnel sera réduite alors que celle du Mesh Intercom sera maintenue.

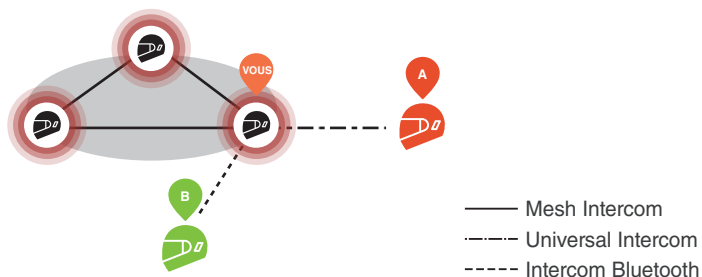

Mesh Intercom et Universal Intercom tridirectionnel

13 AUDIO MULTITASKING

La fonctionnalité Audio Multitasking sur le 60S vous permet d'écouter de la musique, des instructions détaillées du GPS et la radio FM tout en profitant d'un Mesh Intercom ou d'un intercom Bluetooth.

Pour plus de détails, accédez aux Paramètres de l'appareil dans l'application Sena Motorcycles pour configurer les paramètres.

Volume en arrière-plan

Le volume du son d'arrière-plan, tel que la lecture de musique, sera automatiquement réduit pendant une conversation par intercom. Vous pouvez régler le pourcentage de réduction du volume dans l'application sous « Volume en arrière-plan ».

14 RADIO FM

Allumer ou éteindre la radio FM

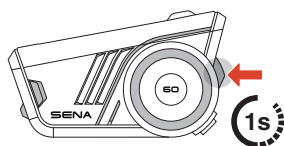

🔊 **Activé** : « Radio FM en marche »

🔊 **Désactivé** : « Radio FM éteinte »

Rechercher des stations

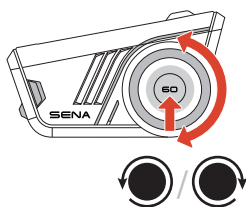



Enregistrer dans la présélection

Vous pouvez utiliser l'application Sena Motorcycles pour enregistrer les stations présélectionnées.

Sélectionner des stations dans les présélections

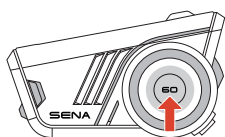
1. Passez en mode de sélection de stations.
2. Naviguez vers l'avant/vers l'arrière dans les stations présélectionnées.



 « Mode de sélection de stations »

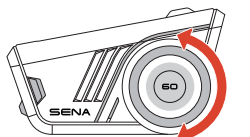

 « Présélection (#) »

- Si vous n'appuyez sur aucun bouton pendant environ 10 secondes, ou si vous maintenez appuyée la molette pendant 1 seconde alors que vous êtes en mode de sélection de stations, le casque audio quitte le mode de sélection de stations.

15 COMMANDE VOCALE

Le 60S propose des commandes vocales multilingues dans huit langues différentes, qui peuvent être facilement paramétrées via l'application Sena Motorcycles. Une liste complète des commandes vocales disponibles est également fournie dans l'application Sena Motorcycles.

Pour activer les commandes vocales, il suffit de dire « Hey Sena ».



« Hey Sena »

Liste des commandes vocales

- « Répondre »
- « Ignorer »
- « Hey Sena, vérifier la batterie »
- « Hey Sena, monte le son »
- « Hey Sena, baisse le son »
- « Hey Sena, couplage téléphone »
- « Hey Sena, Recomposer le numéro »
- « Hey Sena, Mettre fin à l'appel »
- « Hey Sena, allume la musique »
- « Hey Sena, éteins la musique »
- « Hey Sena, Piste précédente »
- « Hey Sena, Piste suivante »
- « Hey Sena, allume la radio FM »
- « Hey Sena, éteins la radio FM »
- « Hey Sena, éteins l'intercom »
- « Hey Sena, intercom un »
- « Hey Sena, intercom deux »
- « Hey Sena, intercom trois »
- « Hey Sena, Mesh activé »
- « Hey Sena, Mesh désactivé »

16 MISE À JOUR DU MICROLOGICIEL

Mise à jour OTA (Over-the-Air)

Vous pouvez mettre à jour le micrologiciel via la technologie OTA (Over-the-Air) directement à partir des paramètres de l'application Sena Motorcycles.

17 DÉPANNAGE

Réinitialisation

Pour rétablir les paramètres d'usine du 60S, il vous suffit d'utiliser la fonction Réinitialisation.

1.

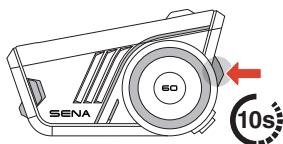

« Réinitialisation »

2.

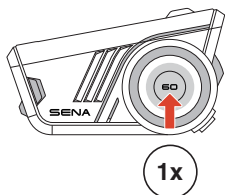

« Réinitialisation, au revoir »

OU

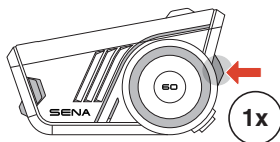

« Annuler »

■ Réinitialisation par défaut

Si le 60S est sous tension mais qu'il ne répond pas, vous pouvez effectuer une réinitialisation pour rétablir le fonctionnement normal.

Assurez-vous que le câble de chargement USB-C est débranché, puis appuyez simultanément sur la molette et le bouton du téléphone pendant 10 secondes.

Tous les paramètres resteront inchangés.

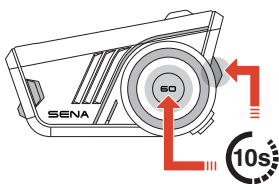



Copyright 2025 Sena Technologies, Inc.
Tous droits réservés.

© 1998-2025 Sena Technologies, Inc. Tous droits réservés.

Sena Technologies, Inc. se réserve le droit d'apporter des modifications ou des améliorations à son produit sans préavis.

Sena™ est une marque déposée de Sena Technologies, Inc. ou de ses filiales aux États-Unis et dans d'autres pays.

La marque et les logos Bluetooth® sont la propriété de Bluetooth SIG, Inc et toute utilisation de ces marques par Sena s'effectue sous licence.

Sena Technologies, Inc.
152 Technology Drive, Irvine, CA 92618